

この度は  製品をお買い上げいただき誠にありがとうございます。

●本製品の取付にあたっては、この取付ガイドをお読みのうえ、正しく行ってください。

【適合車種】YZF-R6 17-

< 説明 >

※製品の品質向上の為、予告なく仕様変更を行う場合がございます。ご了承ください。



- ①キャリブレーション【EZクルーズ使用の場合】
 - ②パイロットランプの点灯一覧
 - ③EZクルーズ or EZリミッターの使い方
 - ④実走での作動確認
- を製品取付後に必ず行ってください。

【使用方法】の確認と熟読

EZ リミッタースイッチ+EZ リミッター配線

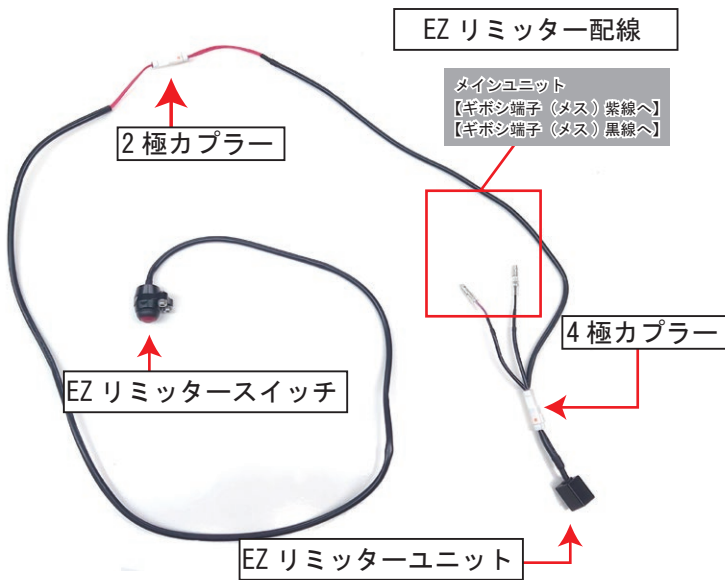

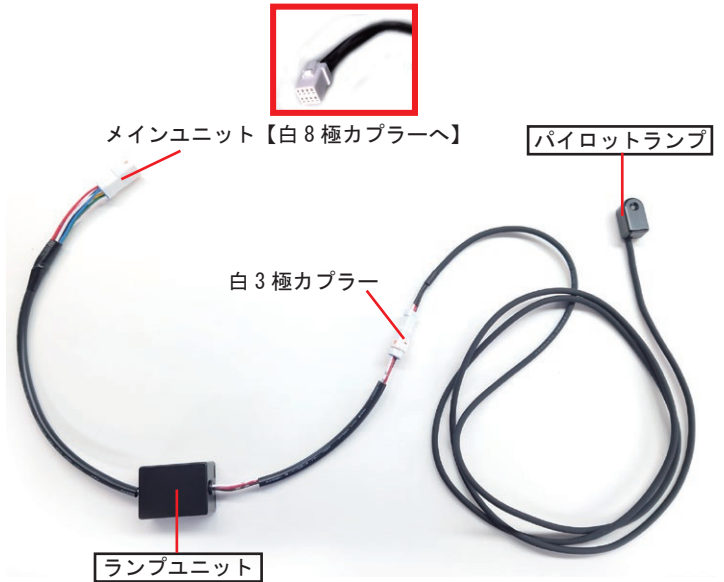

パイロットランプ+ランプユニット

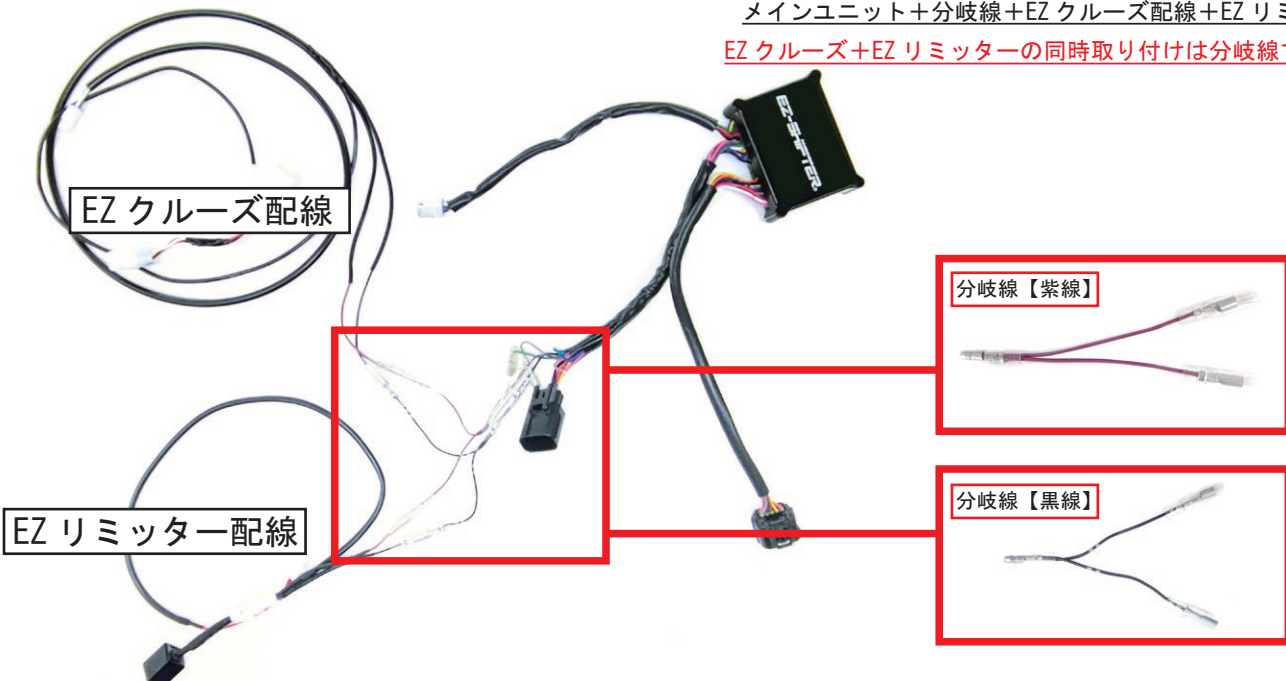

EZクルーズとEZリミッター同時取付の場合

メインユニット+分岐線+EZクルーズ配線+EZリミッター配線
EZクルーズ+EZリミッターの同時取り付けは分岐線で接続します。



この度は  製品をお買い上げいただき誠にありがとうございます。

●本製品の取付にあたっては、この取付ガイドをお読みのうえ、正しく行ってください。

【適合車種】YZF-R6 17-

〈 共通取付手順 〉



【バッテリー端子を外してから配線作業を行ってください】

【EZ-SHIFTER を同時に取り付ける際は EZ-SHIFTER の取り付けを行いシフターの動作確認を行ってからオプション品を取り付けてください。】

【同時に取り付ける場合は製品に対応した取付ガイドも確認しながら配線を取り付けてください】

カウルの取り外しは EZ クルーズ・EZ リミッターともに同じです。

取り外し方は EZ-SHIFTER 本体の取付ガイドを参照してください。



【取り外し順番 / 部品名】

- ①メインシート
- ②タンデムシート
- ③左右サイドカバー
- ④ガソリタンク
- ⑤エアクリーナー BOX
- ⑥ダクトカバーF
- ⑦左サイドカウル左

メインユニット

同時取付の場合の完成写真

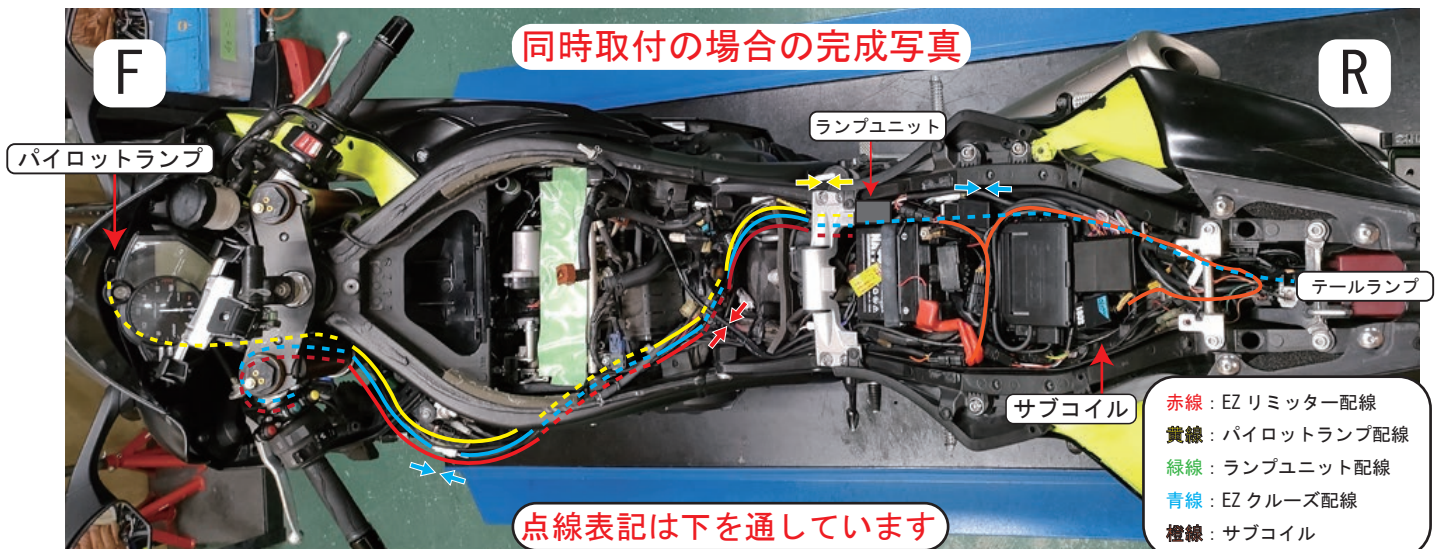

点線表記は下を通してあります

赤線：EZ リミッター配線
黄線：パイロットランプ配線
緑線：ランプユニット配線
青線：EZ クルーズ配線
橙線：サブコイル

この度は  製品をお買い上げいただき誠にありがとうございます。

●本製品の取付にあたっては、この取付ガイドをお読みのうえ、正しく行ってください。

【適合車種】YZF-R6 17-

〈 共通取付手順 〉



注意

EZ-SHIFTER メインユニットの設置場所の変更を行ってください。
また、ETC を下記のように配置してください。

①

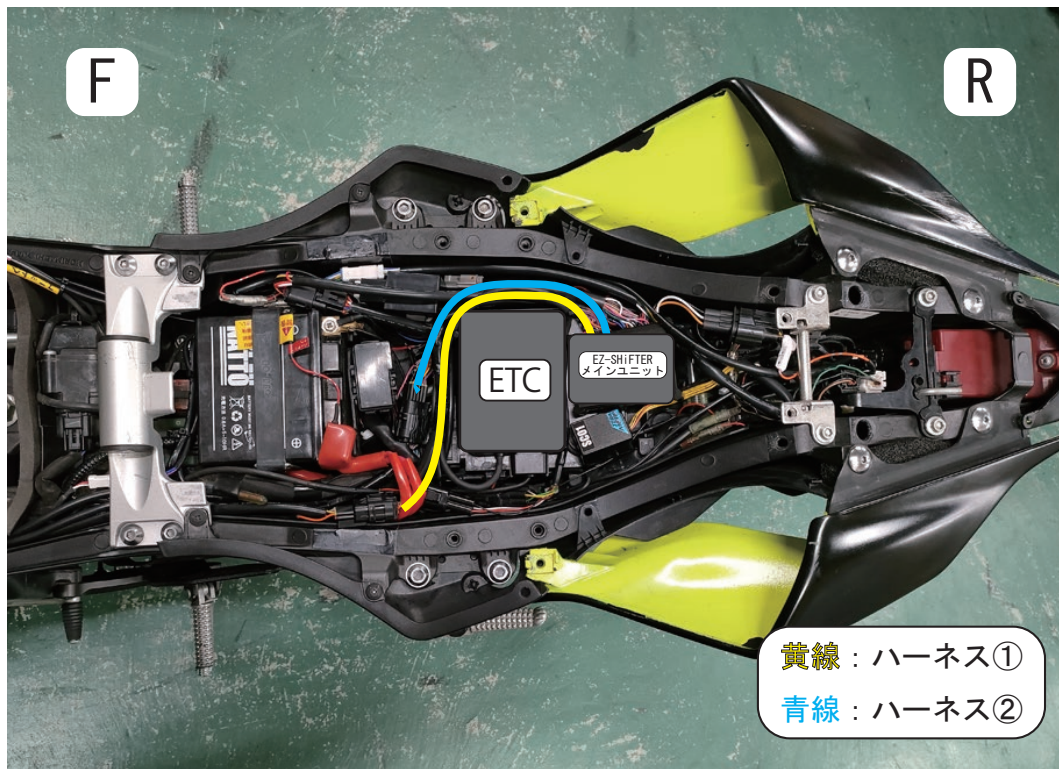

ETC と EZ-SHIFTER メインユニットを純正 ECU の上に上記のように設置してください。

この度は  製品をお買い上げいただき誠にありがとうございます。

●本製品の取付にあたっては、この取付ガイドをお読みのうえ、正しく行ってください。

【適合車種】YZF-R6 17-

＜取付手順＞

＜EZ クルーズ /EZ リミッター同時取付の補足＞



CR+LIM-STAY

品番：EZ-SFR-bracket

価格：¥3,000（税別）

【¥3,300（税込）】

＜内容物＞

CR+LIM-STAY

キャップボルト M4x15mm（2本）セット

EZ クルーズ

または

EZ リミッター

を単品で購入して取付を行う場合は別途 CR+LIM-STAY を購入する必要があります。

単品購入では

【CR+LIM-STAY】

と

【キャップボルト M4x15mm】

が付属されていません。



キャップボルト
M4x8mm

CR+LIM-STAY

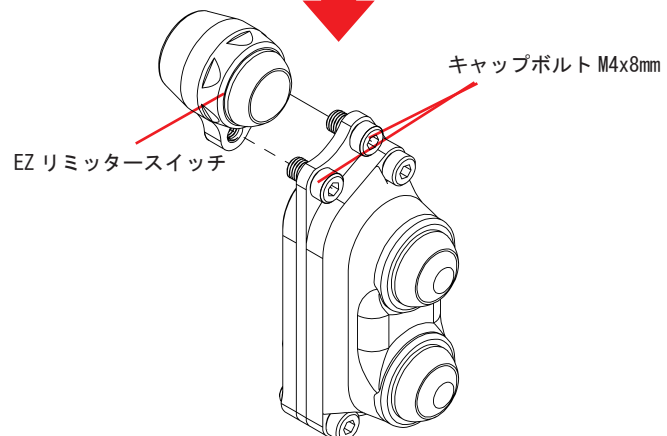
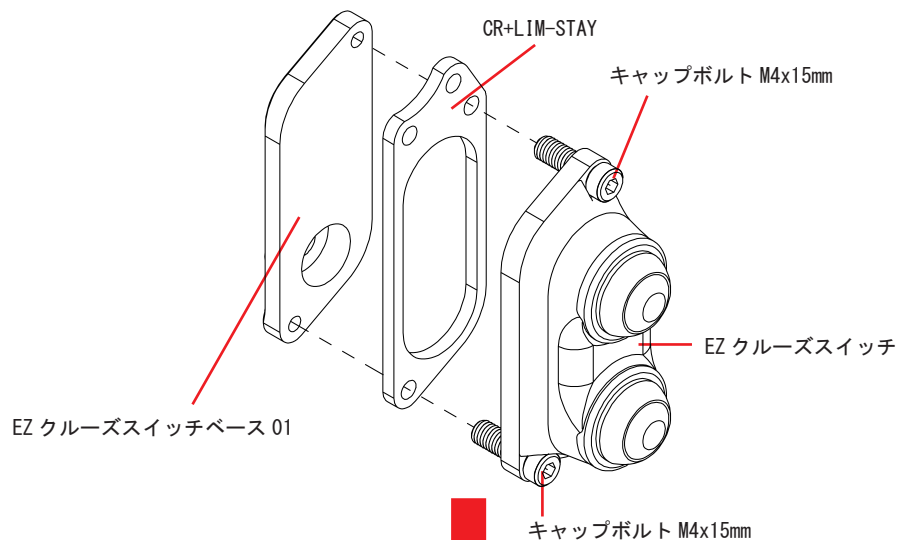

同時取付の写真

EZ クルーズと EZ リミッターを同時取付の場合は CR+LIM-STAY を EZ クルーズ スイッチベースと EZ クルーズ スイッチで挟み込みキャップボルト M4x15mm 固定し、EZ リミッター スイッチをキャップボルト M4x8mm で固定する。

この度は  製品をお買い上げいただき誠にありがとうございます。

●本製品の取付にあたっては、この取付ガイドをお読みのうえ、正しく行ってください。

【適合車種】YZF-R6 17-

＜取付手順＞

【EZ リミッタースイッチ取付】

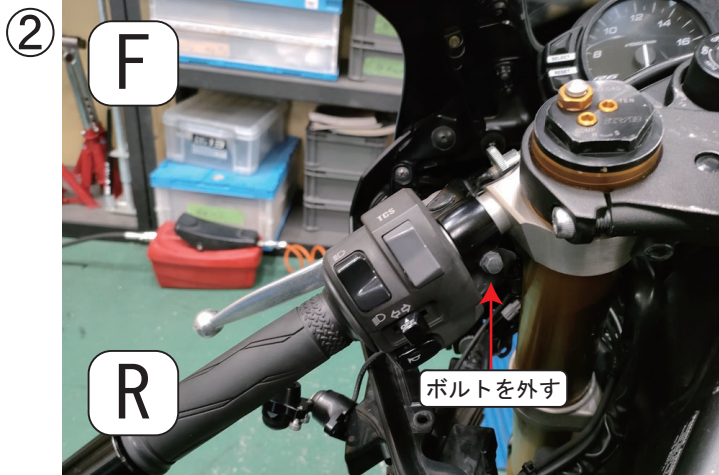

ハンドル位置の確認し、純正ボルトを外します。



EZ リミッタースイッチを
純正ボルトを使用して固定します。



EZ リミッタースイッチ配線を純正ハーネスと同じ場所を通し、取り回します。

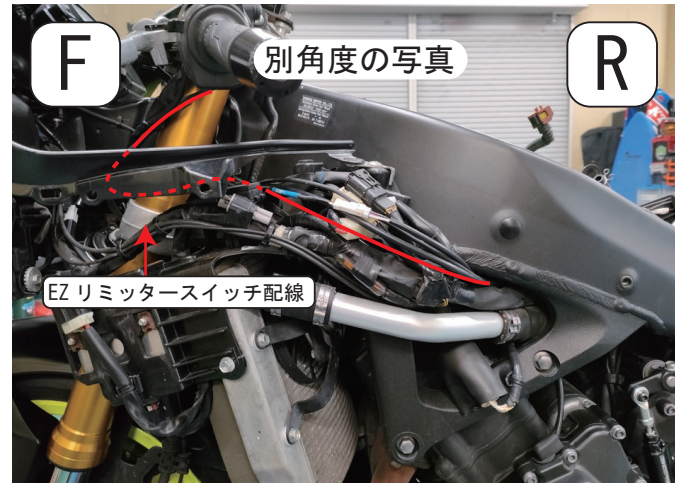

注意

ハンドルを左右に切り、配線を引っ張っていないか配線を挟んでいないか
確認をしながら配線を固定してください。

この度は  製品をお買い上げいただき誠にありがとうございます。

●本製品の取付にあたっては、この取付ガイドをお読みのうえ、正しく行ってください。

【適合車種】YZF-R6 17-

〈取付手順〉

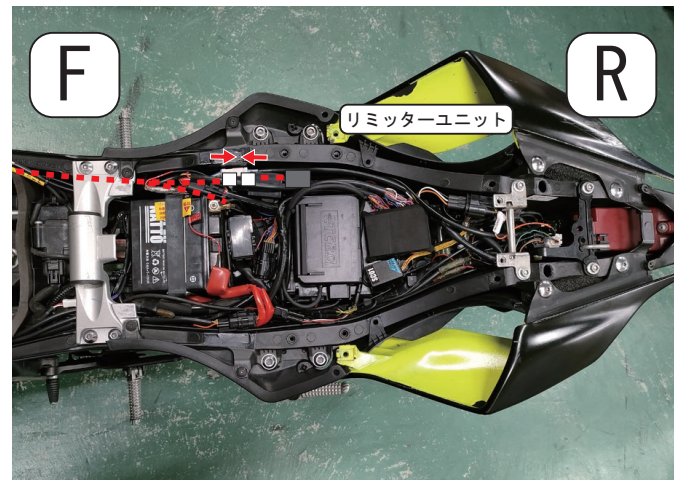
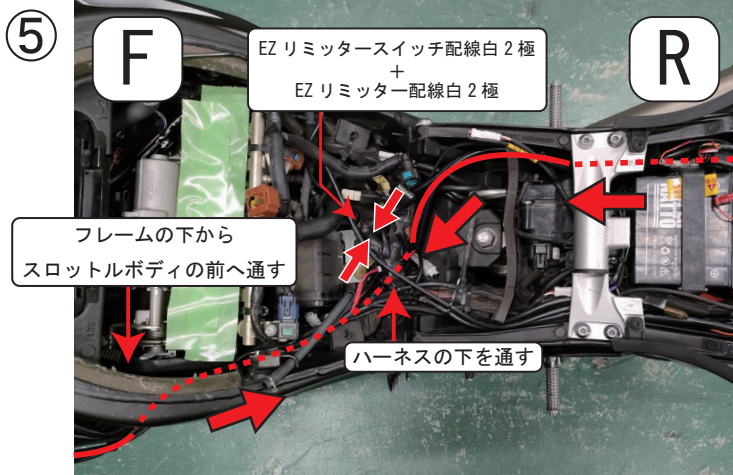
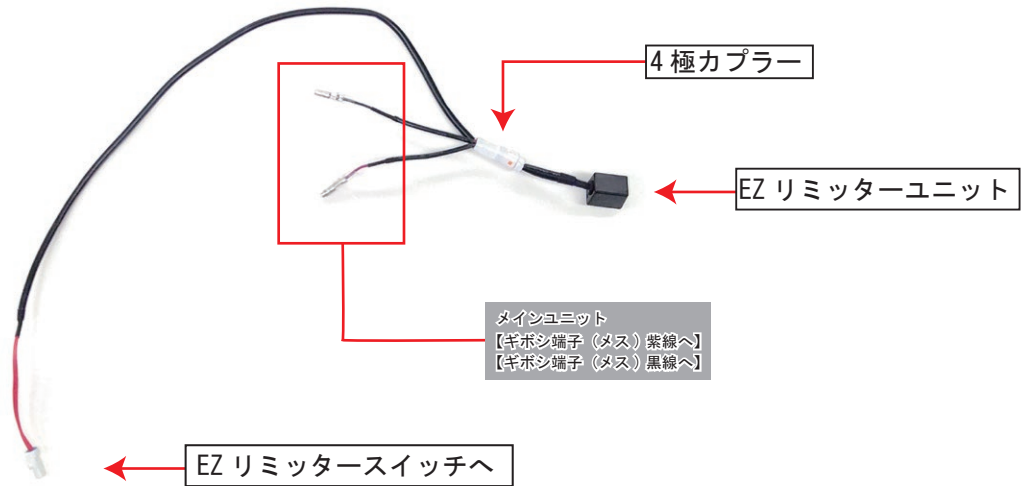

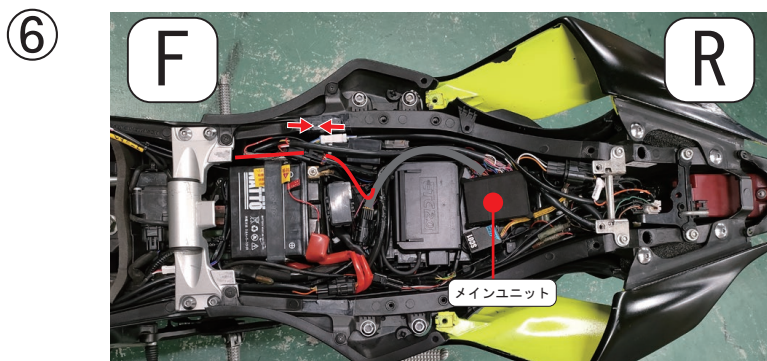

EZ リミッタースイッチ配線を前から後に這わせ、EZ リミッター配線を後から前へ這わせます。

EZ リミッタースイッチ配線とEZ リミッター配線を白2極カプラーで接続します。

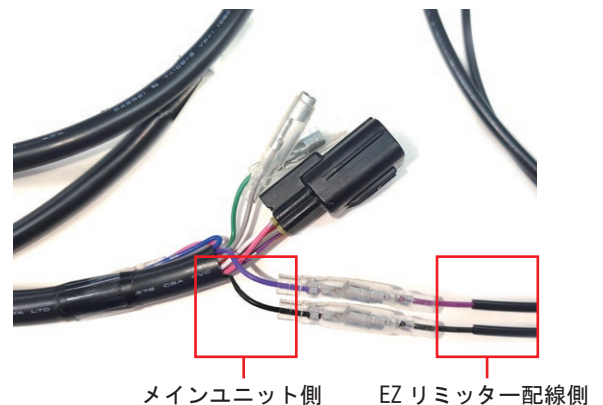

メインユニットから出ている紫線・黒線の丸ギボシ【メス】に、EZ リミッター配線の紫線・黒線を同じ色に接続します。



この度は  製品をお買い上げいただき誠にありがとうございます。

●本製品の取付にあたっては、この取付ガイドをお読みのうえ、正しく行ってください。

【適合車種】YZF-R6 17-

＜取付手順＞

⑦

EZ クルーズと EZ リミッター同時取付の場合

メインユニット+分岐線+EZ クルーズ配線+EZ リミッター配線
EZ クルーズ+EZ リミッターの同時取り付けは分岐線で接続します。

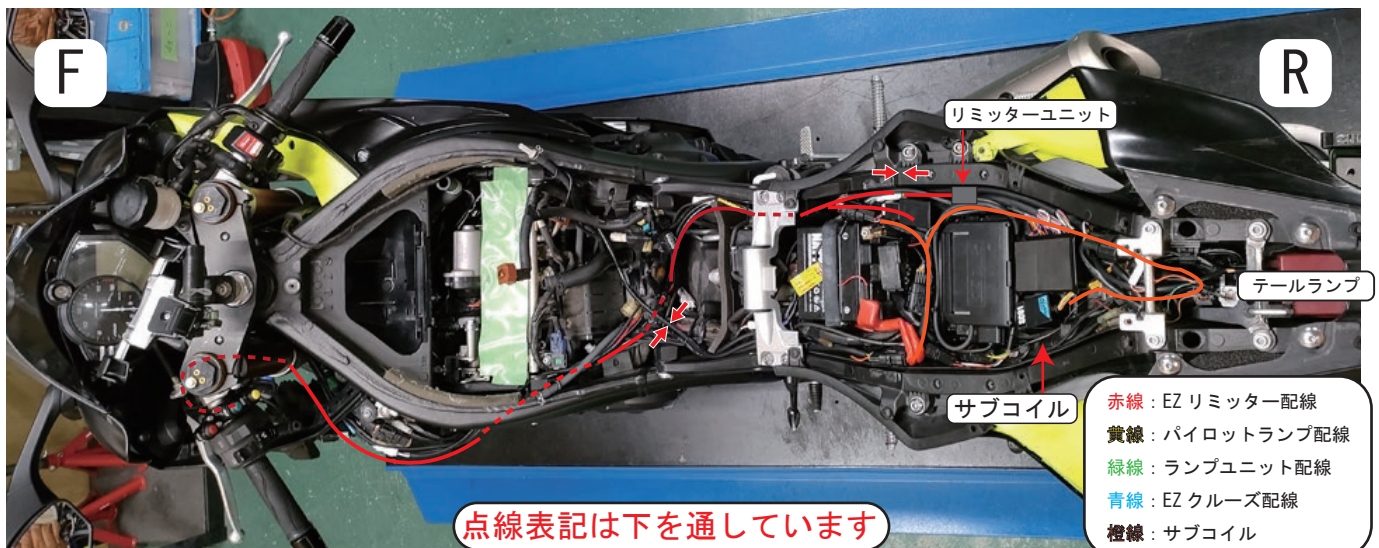
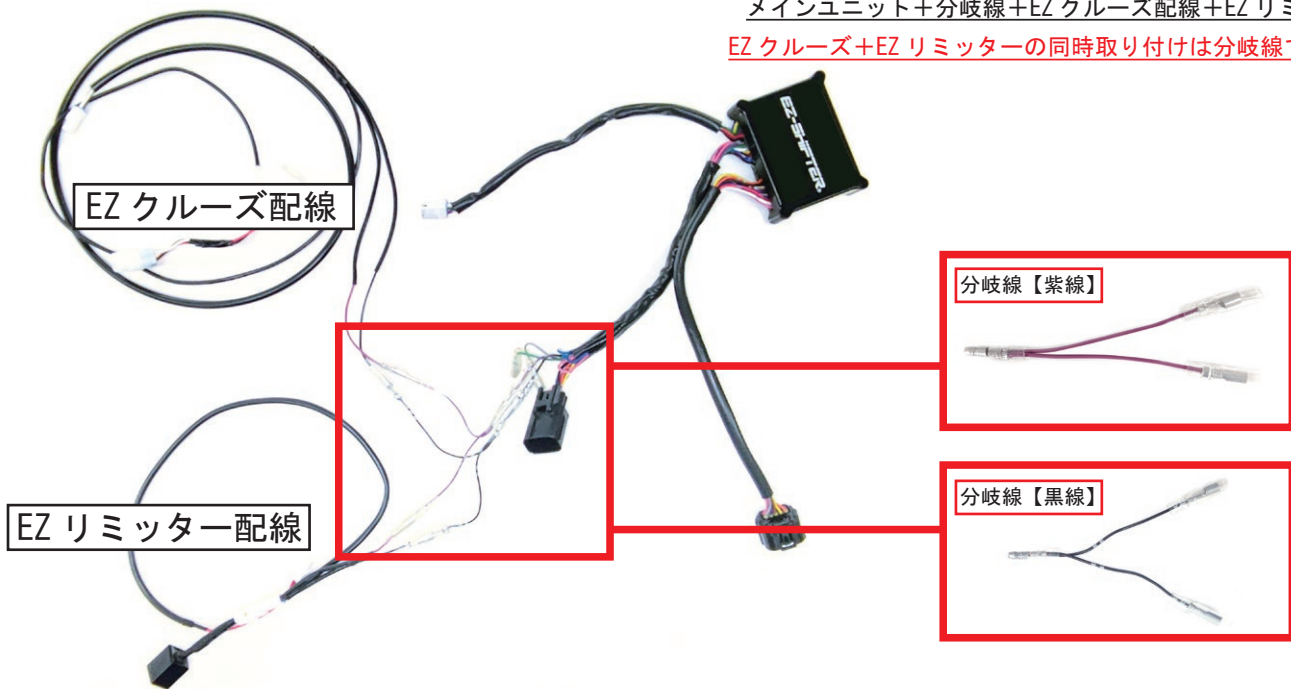

この度は  製品をお買い上げいただき誠にありがとうございます。

●本製品の取付にあたっては、この取付ガイドをお読みのうえ、正しく行ってください。

【適合車種】YZF-R6 17-

〈取付手順〉

【サブコイル取付】

①

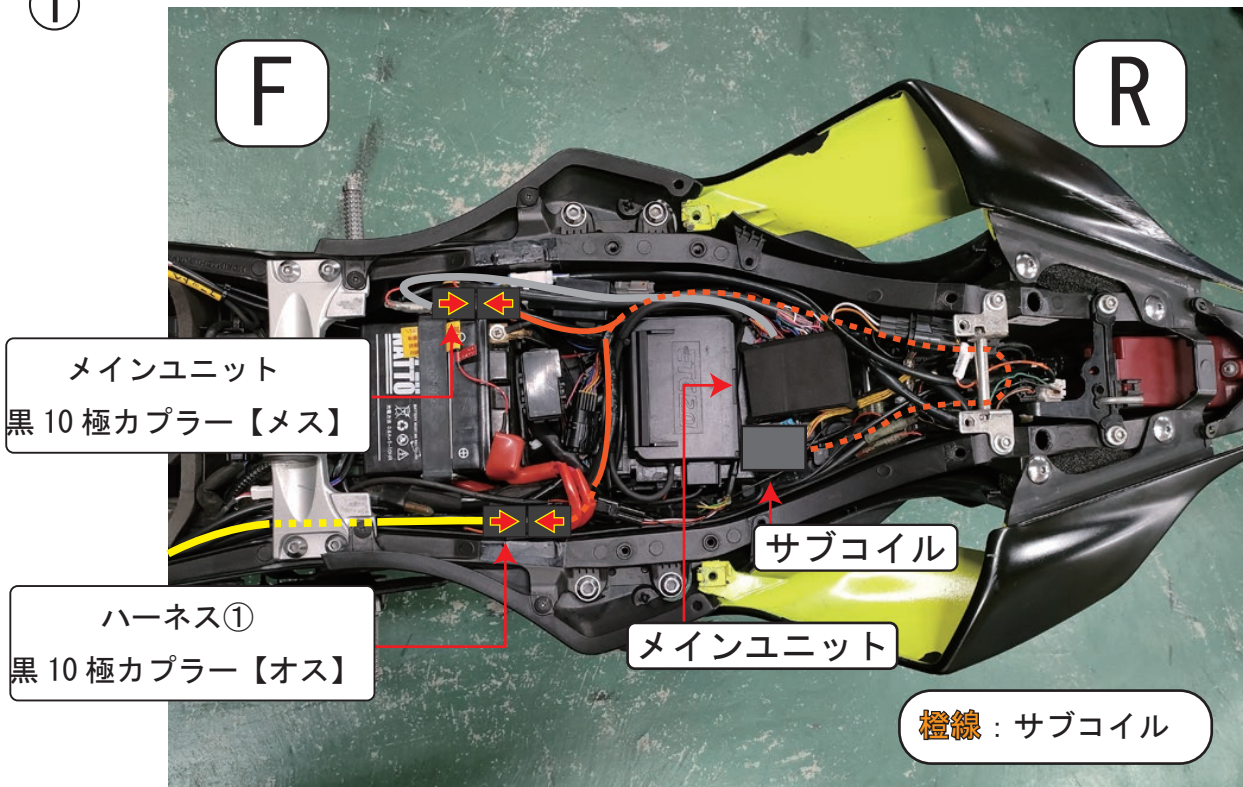

メインユニット+サブコイル

サブコイルはDI コイル配線【ハーネス①】に接続します。

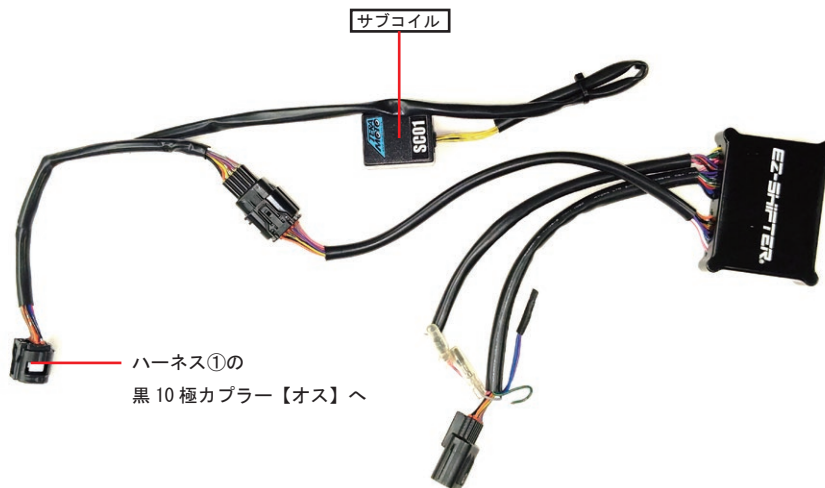

サブコイルを写真を参考に取り回して、ハーネス①とメインユニットのカプラー接続を外してサブコイル配線を間に接続します。

サブコイルは ECU に両面テープで固定します。

この度は  製品をお買い上げいただき誠にありがとうございます。

●本製品の取付にあたっては、この取付ガイドをお読みのうえ、正しく行ってください。

パイロットランプ取付【YZF-R6 17-】

< 取付手順 >

【**黄枠**の取付手順はパイロットランプの取付ガイドです。】

【EZ クルーズ・EZ リミッターともにパイロットランプの取付は同じです】

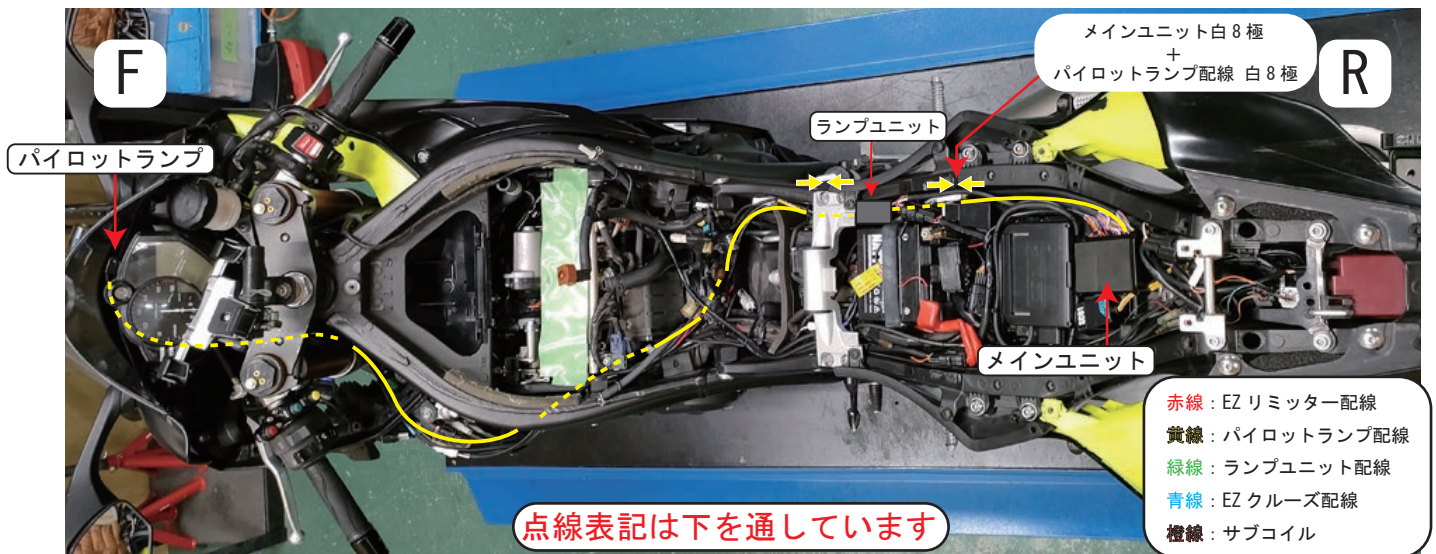

【パイロットランプ取付】



両面テープを貼る

メーター上にパイロットランプを付属の両面テープで固定します。

この度は  製品をお買い上げいただき誠にありがとうございます。

●本製品の取付にあたっては、この取付ガイドをお読みのうえ、正しく行ってください。

パイロットランプ取付【YZF-R6 17-】

＜取付手順＞

②

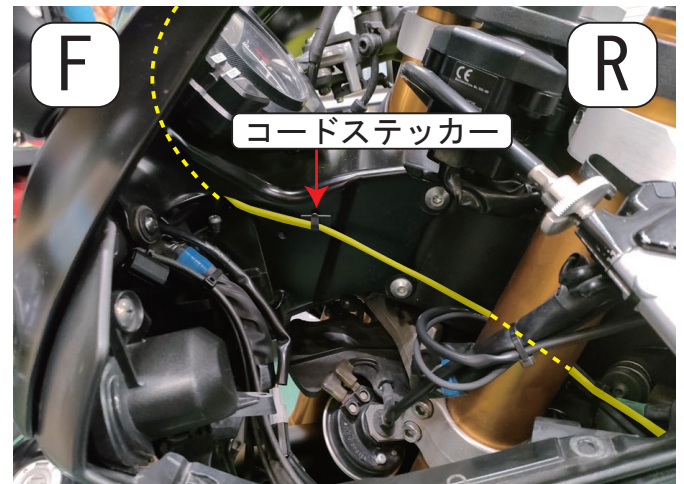
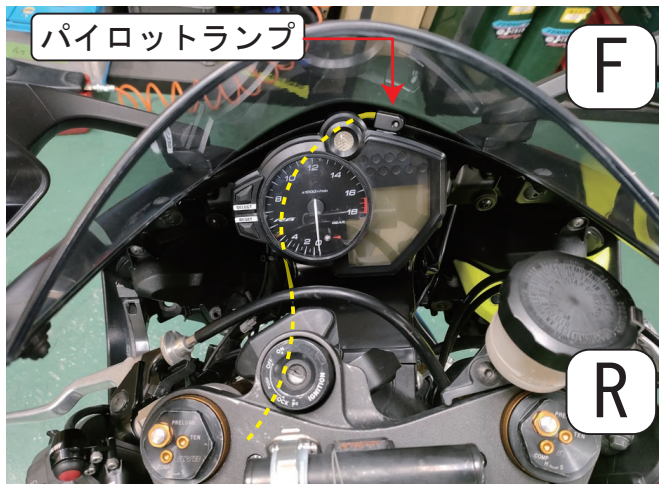

メーターの裏に配線を取り回し、メーターステー横にコードステッカーで固定します。



注意

ハンドルを左右に切り、配線を引っ張っていないか配線を挟んでいないか確認をしながら配線を固定してください。

③

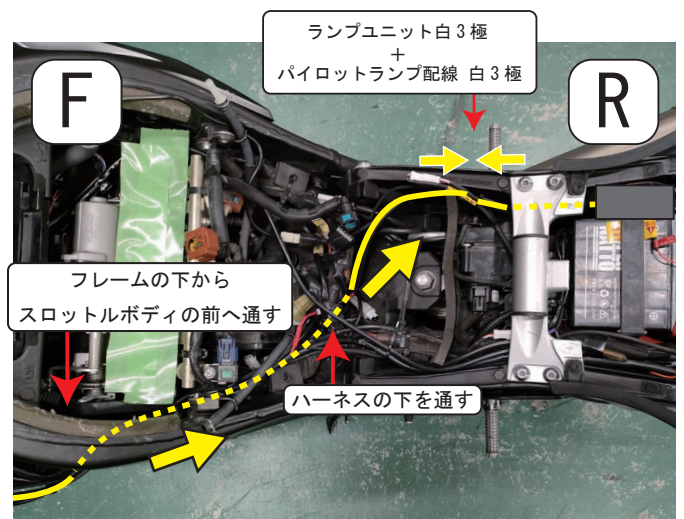

パイロットランプ配線を前から後へ取り回し、ランプユニットと接続します。

この度は  製品をお買い上げいただき誠にありがとうございます。

●本製品の取付にあたっては、この取付ガイドをお読みのうえ、正しく行ってください。

パイロットランプ取付【YZF-R6 17-】

＜取付手順＞

④

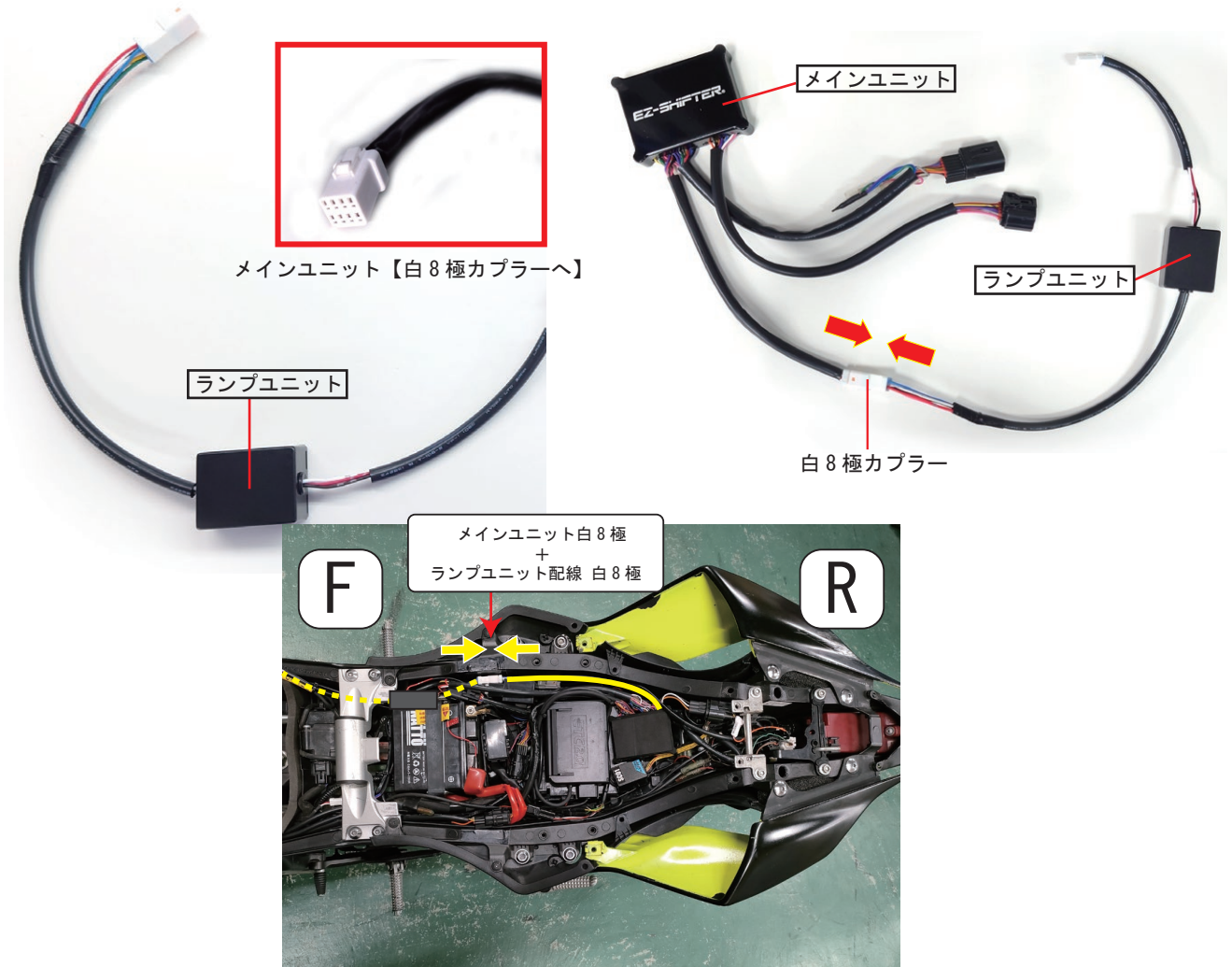

ランプユニットの白8極コネクター【オス】をメインユニットの白8極コネクター【メス】に接続します。
メインユニット側 白8極コネクターに黒のゴムカバーが取付られていますので外して接続します。

⑤

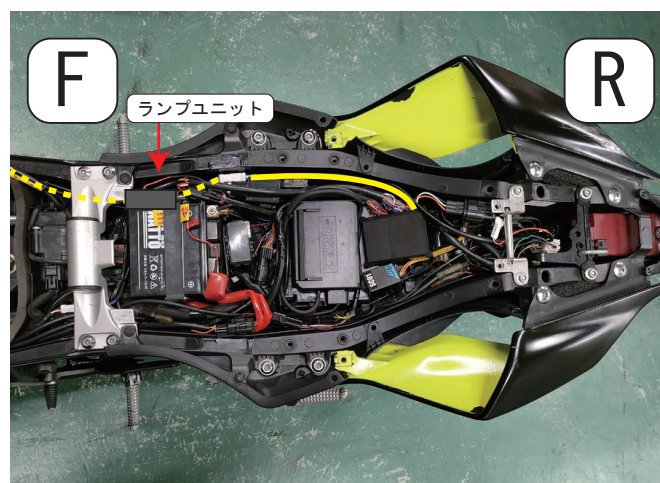

余分な配線をタイラップでまとめ、ランプユニットを両面テープで固定します。

この度は  製品をお買い上げいただき誠にありがとうございます。

●本製品の取付にあたっては、この取付ガイドをお読みのうえ、正しく行ってください。

EZクルーズ・EZリミッター【YZF-R6 17-】

< 取付手順 >

【EZクルーズ・EZリミッターを同時取り付けの場合は写真を参考に配線を取り回してください】

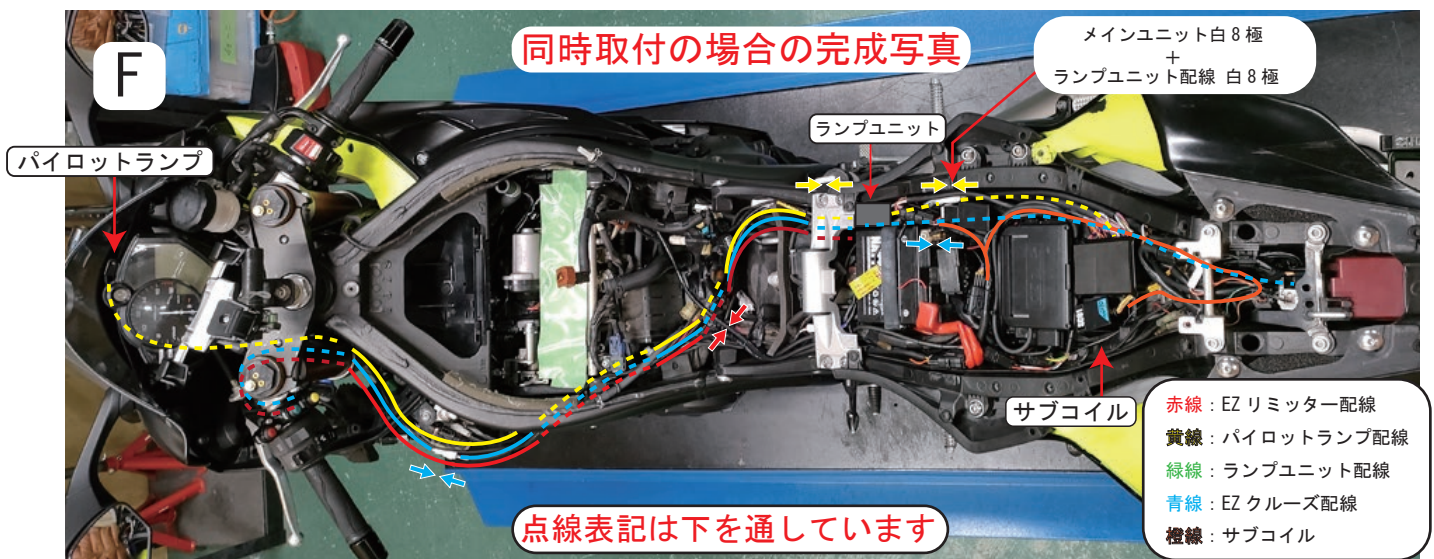

付属のタイラップで純正ハーネスやフレームなどに固定できる場所に配線を固定してください。

断線しないようにゆるくタイラップで固定します。外した部品を組み、バッテリー端子を戻して完成です。



警告

- ①キャリブレーション【EZクルーズ使用の場合】
 - ②パイロットランプの点灯一覧
 - ③EZクルーズ or EZリミッターの使い方
 - ④実走での作動確認
- を必ず行ってください。

【使用方法】 の確認と熟読

●本製品の取付にあたっては、この取扱説明書を良くお読みのうえ、正しく行ってください。

この取扱説明書では安全にご利用いただくために、特にお守りいただきたいことを次のマークで示しています。



警告

この表示を無視して誤った取扱いをすると、人が死亡又は重傷を負う可能性が想定される内容を示しています。

- 取付作業には専門知識を持った業者などが行ってください。



注意

この表示を無視して誤った取扱いをすると人に障害を負う可能性が想定される内容および物的障害のみ発生が想定される内容を示しています。

- サービスマニュアルをご用意ください。
- 異常を感じた場合は直ちに使用をやめて、お買い上げの販売店や当社までご連絡ください。
- 電気部品ですので、無理に配線を引っ張ったりしますと断線の恐れがあります。

・取付の際の事故等は一切責任を負いかねますので予めご了承願います。
・商品には万全を期しておりますが、万が一不良品等がございましたら、お手数ですが販売店へご連絡ください。
ただし、商品到着後一週間以上経過した商品、すでに装着された商品に関しまして対応をしかねますので予めご了承ください。



株式会社 寺本自動車商会
大阪府大東市諸福 8-4-22
TEL072-875-8088