

EZ-SHIFTER 取付ガイド

2019. 1. 30

この度は  製品をお買い上げいただき誠にありがとうございます。

●本製品の取付にあたっては、この取付ガイドをお読みのうえ、正しく行ってください。

【商品名】 EZ-SHIFTER [Z900RS]

< 構成部品 >

※仕様変更により写真と内容が異なる場合がございます。使用に関しては問題ありませんのでご了承ください。

※取付ガイドは付属のCDにデータが入っています。CDはパソコンでご覧になれます。

※弊社HP上で構成部品・取付ガイドを閲覧できます。 ※弊社HP上で通信装置のソフトウェアのダウンロードができます。

逆ネジ

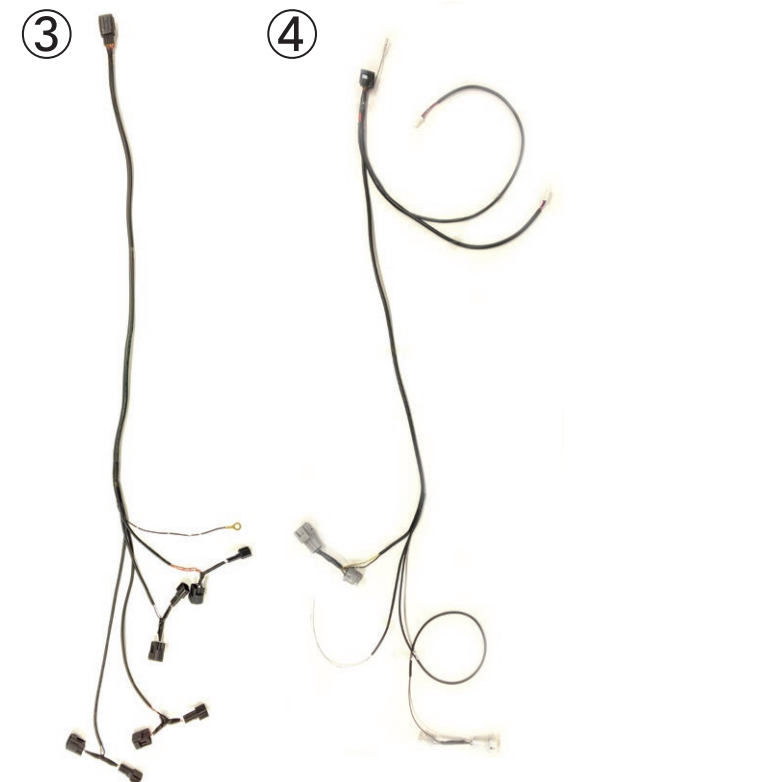

①	寸切りネジ 35mm (左)	左⇒逆ネジ (左廻し)	2
	3種ナット M6 (左)		4
②	3種ナット M6 (右)		1
③	ゴムシート (サイズ: W60xH50)		1
④	マジックテープ (両面テープ付き) オス・メス (1セット)		1
⑤	コードステッカー		2
⑥	T型コネクター		1
⑦	両面テープ (サイズ: W40xH20)		1
⑧	タイラップ 100mm		2
⑨	タイラップ 150mm		5

①	メインユニット	1
②	シフタースイッチ	1
③	ハーネス①(ダイレクトイグニッションコイル)	1
④	ハーネス②(アクセルポジションセンサー)	1